

# T5 MASTER - T5 MASTER 4.0

ЭФФЕКТИВНАЯ И  
СУЩЕСТВЕННАЯ УСТАНОВКА



LIFELONG DENTAL UNITS

**VITALI**

[www.vitali.com](http://www.vitali.com)



# T5 MASTER

## УДАЧНЫЙ ВЫБОР ДЛЯ КАБИНЕТОВ С ОГРАНИЧЕННЫМ ПРОСТРАНСТВОМ

**T5 MASTER** – наша установка, которая ценится за прочность, надёжность и отличное соотношение цены и качества: её выбирают те, кто ищет компактное и функциональное рабочее место; оптимальна для кабинетов с ограниченным пространством, она отлично подходит для любого типа стоматологического вмешательства, а также для профилактики и гигиены полости рта. Если вам надо практичность и эффективность, то **T5 MASTER** – это лучшее для вас решение.

## ПРЕИМУЩЕСТВА, СВОЙСТВЕННЫЕ ВСЕМ УСТАНОВКАМ VITALI

- Установки, созданные для работы на долгую жизнь
- Спроектированные посредством прямого диалога со стоматологами и техниками по обслуживанию
- Тщательно разработанные во всех деталях, чтобы гарантировать гигиену рабочей среды
- Рабочий комфорт высшего качества для врача и ассистента в разных оперативных положениях
- Максимальное удобство пациентов благодаря анатомической форме кресла **VITALI**
- Минимальные расходы по обслуживанию и, следовательно, низкие затраты на эксплуатацию
- Персонализированная конфигурация для адаптации установки под ваши оперативные потребности

## ОБЩИЕ ХАРАКТЕРИСТИКИ УСТАНОВОК VITALI

- Настройка параметров функционирования инструментов, светильника, кресла и гидроблока
- Кресло с тремя программами памяти и last position
- Размер спинки и сокращённая основа кресла, способствующие максимальной рабочей эргономике врача и ассистента
- Специальная обработка картеров в АБС-пластике, защищающая установку от изменений цвета во времени
- Гладкие поверхности, отсутствие видимых винтов и внешних оболочек для облегчения санитарной обработки каждой части установки
- Максимально поднимаемый вес – 180 кг
- Серийное устройство защиты от опрокидывания, которое гарантирует максимальную устойчивость установки, без необходимости фиксации к полу
- Пять предохранительных устройств против раздавливания
- Педаль управления инструментами, креслом, светильником и вызовом сохранённых в памяти позиций и функций

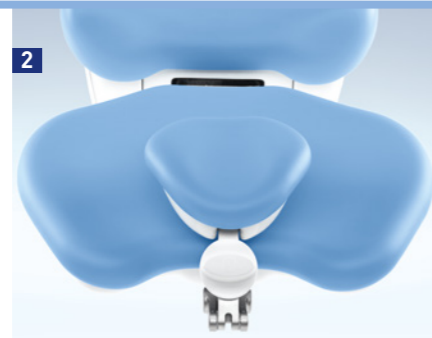

**1 - 2** Анатомический подголовник, регулируемый на 2-х осях

**3 - 4** Анатомический подголовник 3D, регулируемый на 3-х осях

**5** Анатомическая спинка

**6** Обивка кресла с **Memory Foam** для максимального комфорта пациента (опционально)

**7** Мультифункциональная педаль, по запросу в беспроводной версии

**8** Правый поворотный подлокотник (опционально)



# T5 MASTER

- 1 Поворотный на 90° гидроблок
- 2 Медицинский ЖК монитор 22" с дезинфицируемым экраном и поворотным держателем на 3-х осях (опционально)
- 3 Пантографическое плечо с двойным шарниром
- 4 Рычаги инструментов с фиксатором
- 5 Клавиатуры управления установкой и креслом
- 6 Съёмный инструментальный лоток
- 7 Аварийное движение Тренделенбурга

- 8 Съёмная и моющаяся подножка
- 9 Многофункциональная педаль управления инструментами, креслом, светильником
- 10 Предохранительные устройства от раздавливания

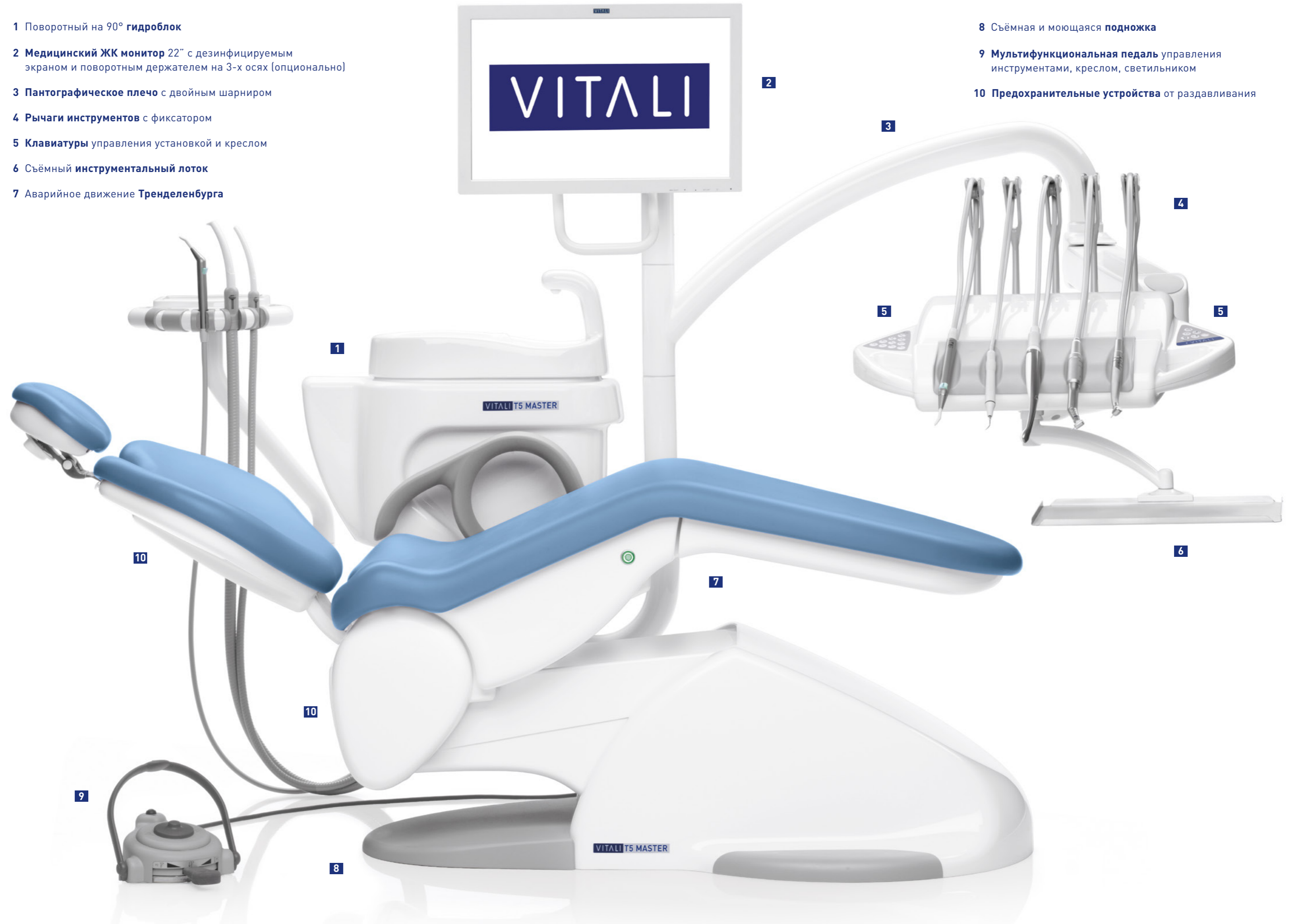



# T5 MASTER 4.0

## НОВАЯ ВЕРСИЯ, КОТОРАЯ УЛУЧШАЕТ ФУНКЦИОНАЛЬНОСТЬ И ЭСТЕТИКУ

T5 MASTER 4.0 отличается от T5 MASTER по трём аспектам:

- новый гидроблок с линейным и функциональным дизайном
- новая форма и размер плевательницы, упрощающие движение пациента для споласкивания ротовой полости
- новая система открытия боковых картеров, позволяющая интегрировать в установку больше устройств, а также упрощающая ежедневное и еженедельное обслуживание

## ПРЕИМУЩЕСТВА ВЫБОРА T5 MASTER И T5 MASTER 4.0

- Идеальный синтез функциональности, прочности, безопасности и комфорта
- Небольшой размер, предоставляющий идеальное решение для кабинетов с ограниченным пространством
- Эргономически идеальное рабочее место для работы в две и в четыре руки
- Высококупаемые установки благодаря отличному соотношению цены покупки и стоимости обслуживания

## ОСОБЫЕ ХАРАКТЕРИСТИКИ T5 MASTER И T5 MASTER 4.0

- Компактный рабочий столик с двойным шарниром для удобного расположения в разных рабочих позициях
- Поворотный на 90° гидроблок для удобной работы в четыре руки
- Три разные консоли ассистента, доступные также на пантографическом плече для вертикального передвижения



**1 Консоль ассистента на шарнирном плече с клавиатурой общего управления**



**2 Консоль ассистента на 5 инструментов на шарнирном плече с клавиатурой стакана-плевательницы**

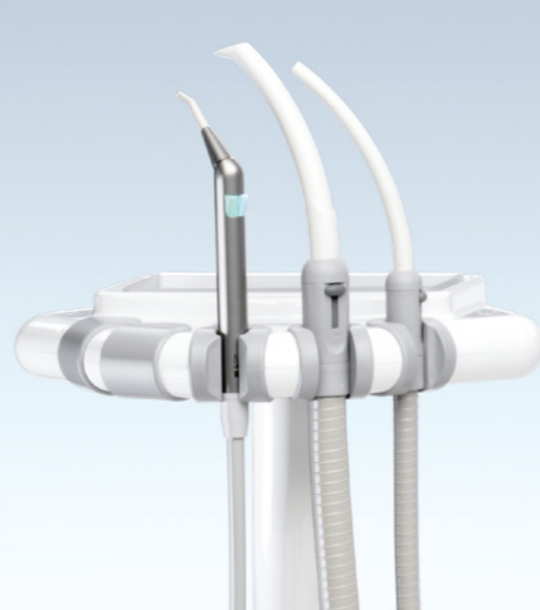

**3 Консоль ассистента, установленная на гидроблоке, с клавиатурой стакана-плевательницы**



**4 Опорное плечо для консоли ассистента с пантографическим движением**

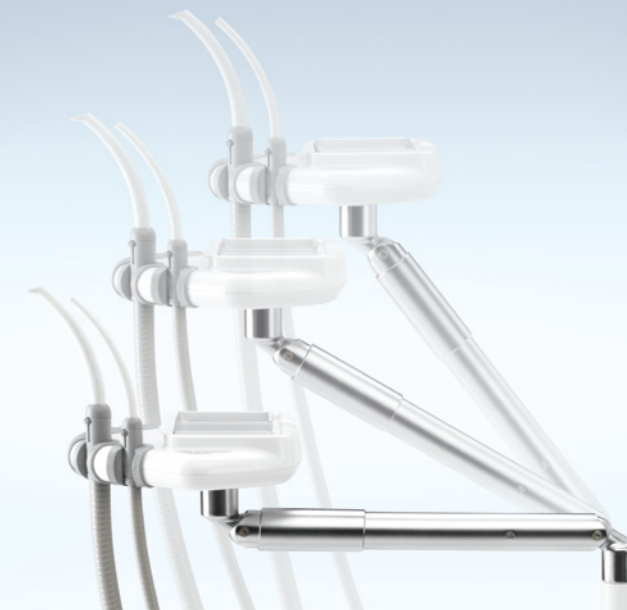

# T5 MASTER 4.0

## ГИДРОБЛОК С НОВЫМ ДИЗАЙНОМ

БОЛЕЕ ВМЕСТИТЕЛЬНЫЙ

ДЛЯ УДОБНОГО МОНТАЖА ЛЮБОГО  
ДОПОЛНИТЕЛЬНОГО ОБОРУДОВАНИЯ

И С ПРОСТЫМ ДОСТУПОМ

БЛАГОДАРЯ ЛЁГКОМУ  
ОТКРЫТИЮ БОКОВЫХ КАРТЕРОВ





# T5 MASTER - T5 MASTER 4.0

## ПРОСТОТА В КАЖДОЙ ФУНКЦИИ И В КАЖДОЙ ДЕТАЛИ

**Простота действий** для стоматологической команды, благодаря широкому рабочему пространству и идеальному расположению инструментов – элементам, способствующим взаимодействию и синхронности. Кроме того, врач может рассчитывать на особенно длинные шланги инструментов (более 80 см.), а ассистент может более легко приближаться к креслу, благодаря поворачиванию гидроблока на 90°.

**Простота управления** функциями с помощью интуитивных команд, с мембранными клавиатурами, обладающими отличной чувствительностью и мгновенным ответом.

**Простота чистки** с множеством съёмных и автоклавируемых деталей, как рабочего столика, так и плевательницы.

**Простота и свобода конфигурации** под собственные рабочие потребности, имея в распоряжении передовые инструменты для повышенной производительности, включая инновационные мультимедийные системы, с возможностью интегрирования в любой момент новых аксессуаров.

**Простота в безопасности** благодаря дополнительному устройству VDS для полностью автоматизированного процесса дезинфекции.

Для освещения мы используем три светодиодных операционных светильника с холодным белым светом подходящим для всех процедур. Модели: **MAIA** 35.000 lux, **EVA** 50.000 lux, **EVA THEIATECH** 50.000 lux со встроенным в плечо предоперационным светом.

Это антибликовые, бесшумные, с низким энергопотреблением, долговечные и требующие минимального ухода светильники.

Они все управляются как с клавиатуры на столике врача, так и педалью.

Встроенная клавиатура в инструментальный лоток с возможностью подключения к ПК кабинета, для удобного управления данными прямо с рабочего места

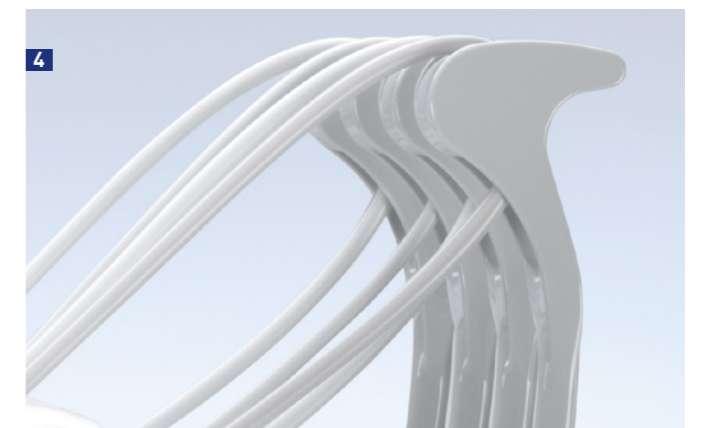

- 1 Коллектор VDS для инструментов в стандартном положении
- 2 Расположение коллектора VDS при наличии дренажного клапана плевательницы
- 3 Клавиатура управления VDS
- 4 Сбалансированные рычаги инструментов с фиксатором
- 5 Встроенная клавиатура ПК (в инструментальный лоток)
- 6 Бактерицидная УФ лампа
- 7 Полностью обеззараживаемая фарфоровая плевательница, со съёмными и автоклавируемыми элементами
- 8 Автоклавируемые съёмные элементы инструментального столика
- 9 Система независимой подачи стерильной жидкости к инструментам



# T5 MASTER - T5 MASTER 4.0

Изображения содержат опциональные элементы. Компания оставляет за собой право вносить изменения изделий без предупреждения.

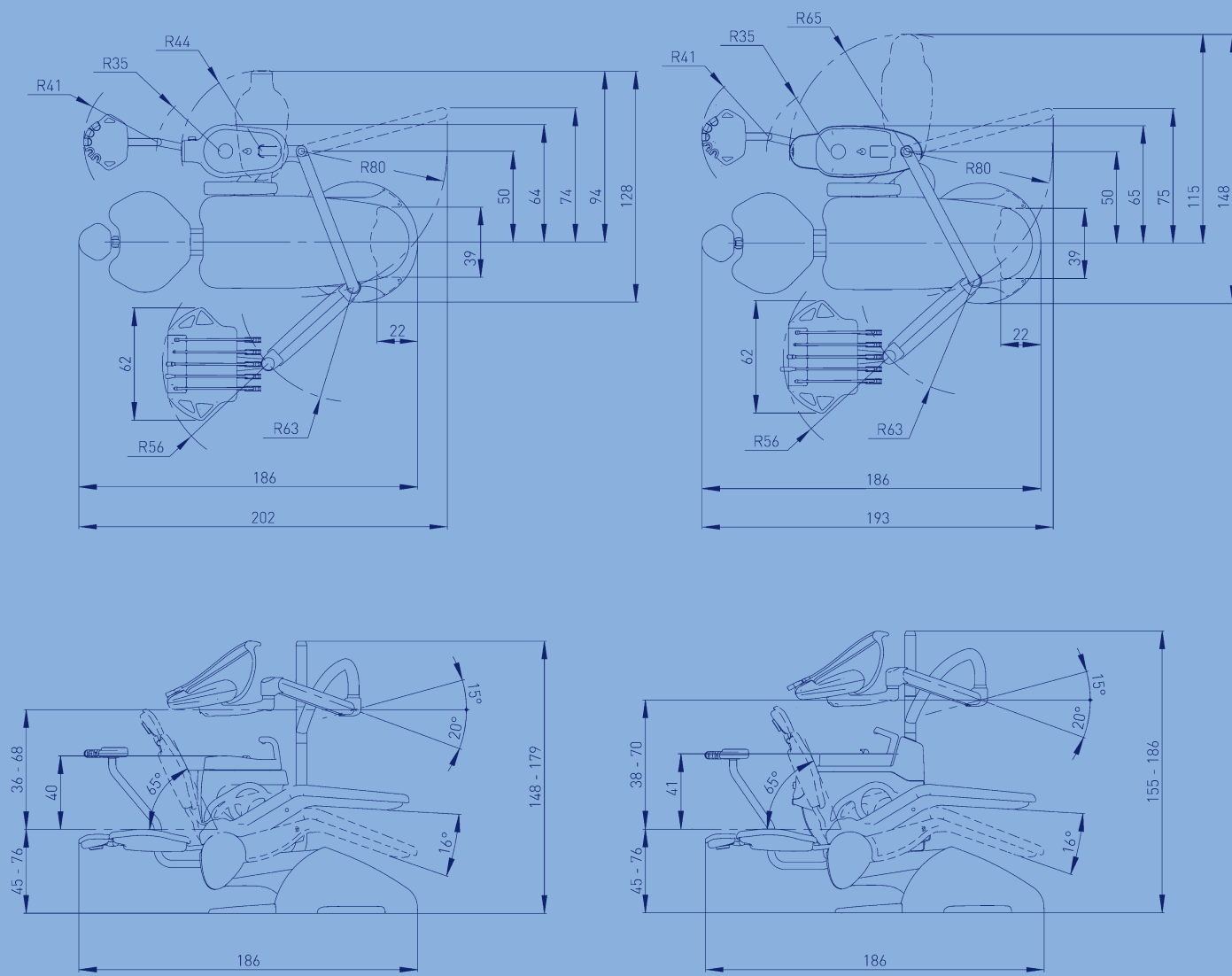

GRAPHIC DESIGN STEFANIA GUERRA - COPY ALBERTO BUTTURINI - PHOTO STUDIO ABCDE - POST PRODUCTION IMAGE&COLOR -10/23

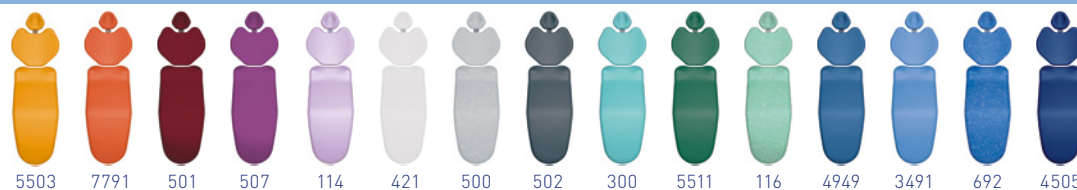

LIFELONG DENTAL UNITS



[www.vitali.com](http://www.vitali.com)